



*Общество с ограниченной ответственностью*  
**ОХРАННОЕ БЮРО "СОКРАТ"**

*Квартира Иванова Е.Б.*  
*г. Иркутск, ул. Байкальская ...*

**РАБОЧИЙ ПРОЕКТ**

*Система охранной сигнализации*  
*(Типовой проект на КОП-02)*

**ЛИПГ.ХХХХХХ.ХХХХХ**

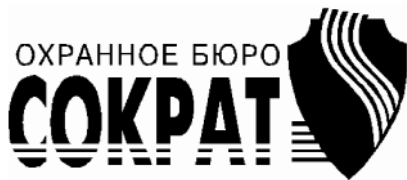

*Общество с ограниченной ответственностью*  
**ОХРАННОЕ БЮРО "СОКРАТ"**

*Квартира Иванова Е.Б.*  
*г. Иркутск, ул. Байкальская ...*

## **РАБОЧИЙ ПРЕКТ**

*Система охранной сигнализации*  
*(Типовой проект на КОП-02)*

*ЛИПГ.ХХХХХХ.ХХХХХ*

*Генеральный директор*

*Главный инженер проекта*



*Общество с ограниченной ответственностью*  
**ОХРАННОЕ БЮРО "СОКРАТ"**

*Квартира Иванова Е.Б.*  
*г. Иркутск, ул. Байкальская ...*

## **РАБОЧИЙ ПРОЕКТ**

*Система охранной сигнализации*

*(Типовой проект на КОП-02)*

*Пояснительная записка*

*ЛИПГ.ХХХХХХ.ХХХХХ*

*Генеральный директор*

*Главный инженер проекта*

- 1.
- 2.
- 3.
- 4.
- 5.
6. ,
7. ,
- 8.
- 9.

ЛИПГ.ХХХХХХ.ХХХХХ

Изм.	Кол.уч	Лист	№ док.	Подпись	Дата			
Разработал						Стадия	Лист	Листов
Проверил							2	6
Утвердил						ОХРАННОЕ БЮРО <b>СОКРАТ</b> 		

Квартира Иванова Е.Б.  
ул. Байкальская ...

1.

- 78.36.003-2002

- 78.145-93

- 78.143-92

2.

- 70 %  
- 18-25  
2,7

3.

( ).  
- - -02.  
Ethernet( )  
GSM/GPRS( ).  
-02 WiFi

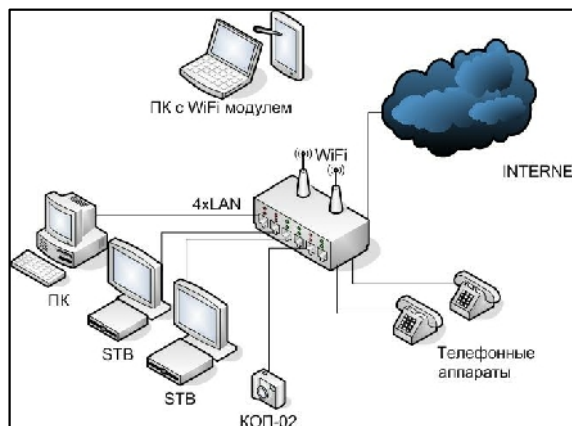

Изм.	Кол.уч	Лист	И док.	Подпись

ЛИПГ.ХХХХХХ.ХХХХХ











*Общество с ограниченной ответственностью*  
**ОХРАННОЕ БЮРО "СОКРАТ"**

*Квартира Иванова Е.Б.*  
*г. Иркутск, ул. Байкальская ...*

## *РАБОЧИЙ ПРОЕКТ*

*Система охранной сигнализации*  
*(Типовой проект на КОП-02)*

*Основной комплект рабочих чертежей*

*ЛИПГ.ХХХХХХ.ХХХХХ*







*Генеральный директор*

*Главный инженер проекта*

## Ведомость рабочих чертежей основного комплекта

Лист	Наименование	Примечание
1	Общие данные	
2	Структурная схема	
3	Схемы электрических подключений	
4	План расположения оборудования	

### Условные обозначения

-  ARK 1 - Контроллер охранно-пожарный Приток-А-КОП-02
-  BGL  
BGT - извещатель совмещенный, Астра-621
-  BGB - извещатель магнитоконтактный, ИО102-26
-  BGB - стационарная тревожная кнопка Астра-321
-  BGB - тревожная кнопка радио, Астра-Р(приемник+2 брелока)
-  BIAL - оповещатель световой

## Ведомость ссылочных и прилагаемых документов

Обозначение	Наименование	Примечание
	<u>Ссылочные документы</u>	
78.36.003-2002	-	
78.145-93	-	
78.36.002-99	.	
3.05.06-85		
78.143-92		
	<u>Прилагаемые документы</u>	
XXX.XX.XXXX	,	

### Общие указания

1. Систему охранной сигнализации монтировать согласно схемам расположения оборудования. Точное место установки согласовать с заказчиком. Крепление произвести саморезами и пластиковыми дюбелями.
2. Охранный прибор расположить на стене в легко доступном месте на высоте не менее 1,5 метров над уровнем пола.
3. Стационарную тревожную кнопку установить в легко доступном месте. Место установки дополнительно согласовать с заказчиком.
4. Подвод сетевого питания к блоку питания ИП-02 осуществить в соответствии с ПУЭ. Обеспечить необходимое заземление/зануление питающей сети.
5. Электропитание подводить к аппаратуре в соответствии с техническими описаниями устройств.
6. Соединение узлов системы производить в соответствии со схемами подключения и технической документацией изготовителей.

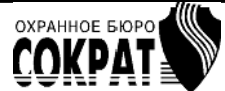
						<b>ЛИПГ.ХХХХХХ.ХХХХХ</b>				
						Квартира Иванова Е.Б. ул. Байкальская ...				
Изм.	Кол.уч	Лист	И док.	Подпись	Дата	<b>Охранная сигнализация</b>		Стадия	Лист	Листов
Разработал									1	4
Проверил										
Утвердил										
						Общие данные				

Расшифровка обозначений извещателей

X.XXX.X.X

номер извещателя в шлейфе

номер шлейфа

обозначение извещателя

номер прибора

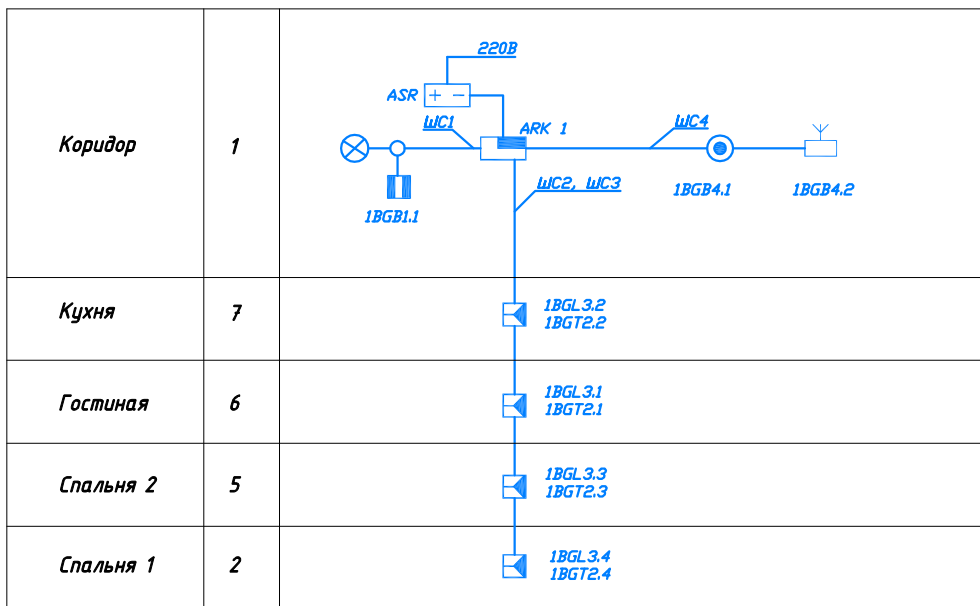

						<b>ЛИПГ.ХХХХХХ.ХХХХХ</b>		
						Квартира Иванова Е.Б. ул. Байкальская ...		
Изм.	Кол.уч	Лист	И док.	Подпись	Дата	Охранный сигнализация		
Разработал								
Проверил							2	4
Утвердил						Структурная схема		
						ОХРАННОЕ БЮРО <b>СОКРАТ</b>		

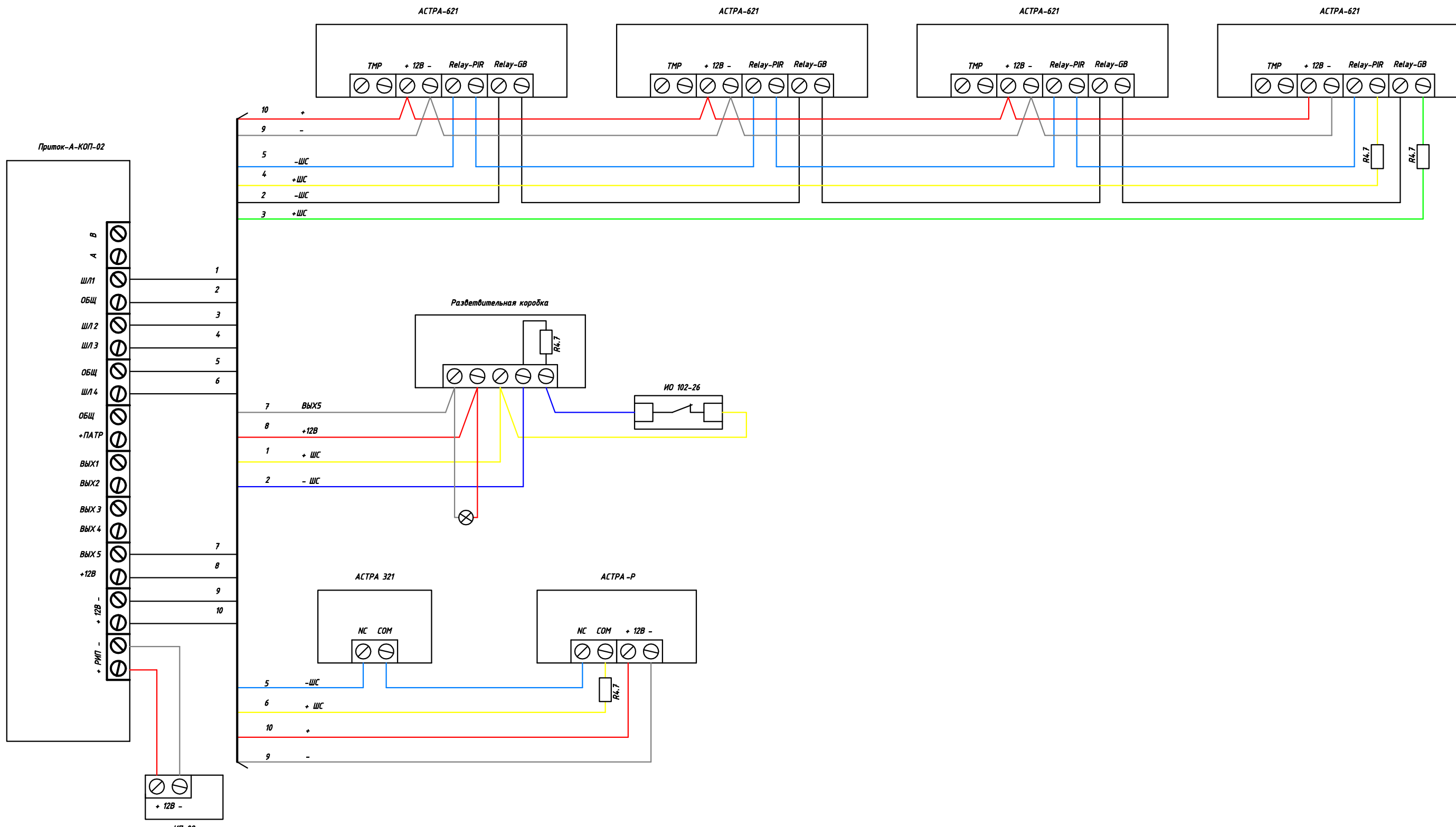

						<b>ЛИПГ.ХХХХХХ.ХХХХХ</b>			
						Квартира Иванова Е.Б. ул. Байкальская ...			
Изм.	Кол.уч	Лист	И док.	Подпись	Дата	<b>Охранная сигнализация</b>	Стадия	Лист	Листов
Разработал								3	4
Проверил									
Утвердил									
Схема электрическая подключения оборудования							ОХРАННОЕ БЮРО <b>СОКРАТ</b>		

X.XXX.X.X	номер извещателя в шлейфе
X	номер шлейфа
X	обозначение извещателя
X	номер прибора

Экспликация

N	Наименование помещения
1	Коридор
2	Спальня 1
3	Туалет
4	Ванна
5	Спальня2
6	Гостиная
7	Кухня

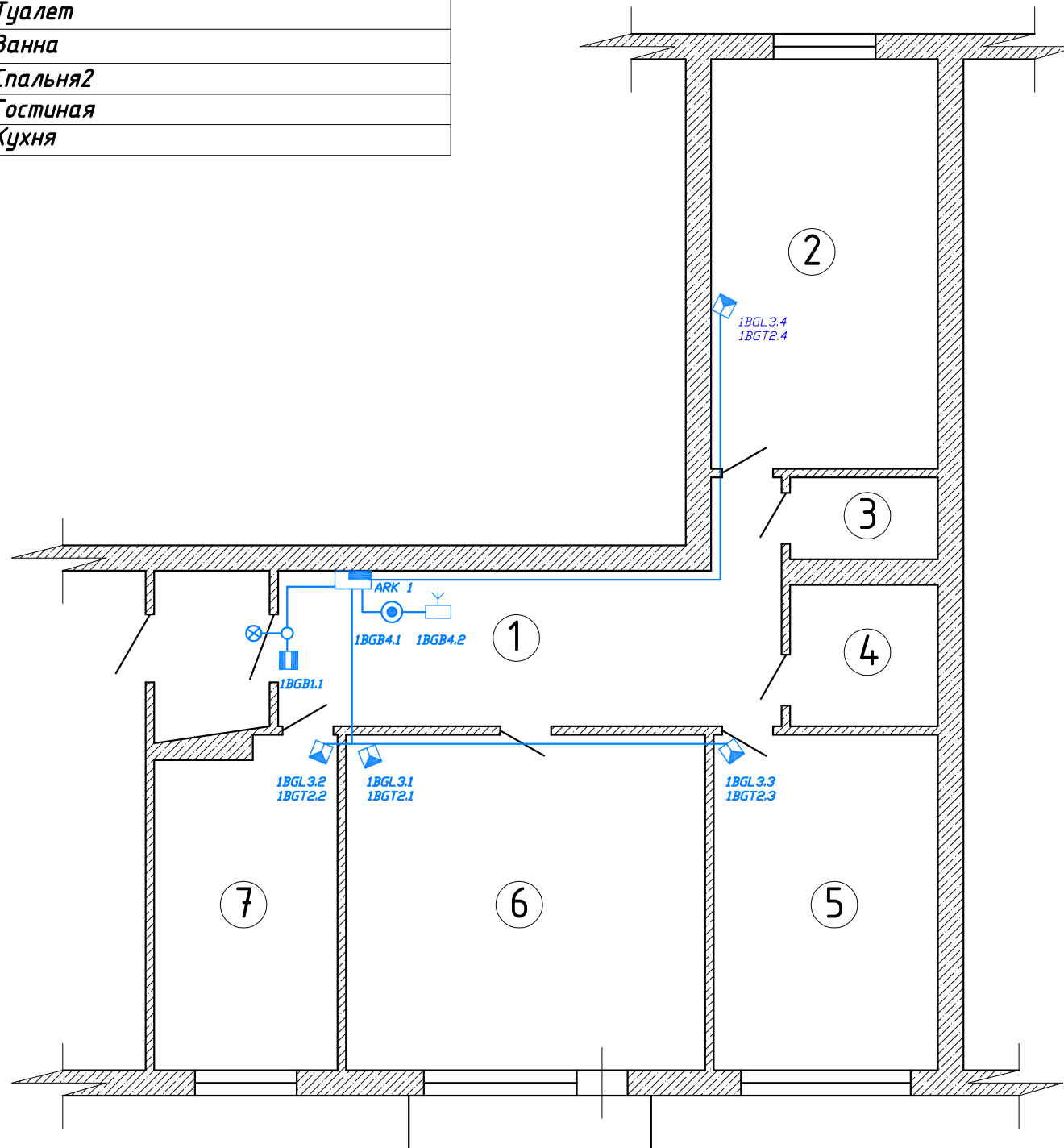

Общие указания

78.145-93

1,5

-02

						<b>ЛИПГ.ХХХХХХ.ХХХХХ</b>			
						Квартира Иванова Е.Б. ул. Байкальская ...			
Изм.	Кол.уч	Лист	И док.	Подпись	Дата	<b>Охранная сигнализация</b>	Стадия	Лист	Листов
Разработал								4	4
Проверил									
Утвердил									
						План расположения оборудования ОС			
						ОХРАННОЕ БЮРО <b>СОКРАТ</b>			

*Квартира Иванова Е.Б.*  
*г. Иркутск, ул. Байкальская ...*

**РАБОЧИЙ ПРОЕКТ**

*Система охранной сигнализации*  
*(Типовой проект на КОП-02)*

*Спецификация оборудования*

*ЛИПГ.ХХХХХХ.ХХХХХ*

*Генеральный директор*

*Главный инженер проекта*

Поз.	Наименование и технические характеристики	Тип, марка, обозначение документа, опросного листа	Код оборудования, изделия, материала	Завод изготовитель	Единицы измерения	Кол-во	Масса	Примечание
	<u>1. Оборудование</u>							
1	Контроллер охранно-пожарный	Приток-А-КОП-02		ООО ОБ"СОКРАТ"	шт.	1		
2	Извещатель охранный совмещенный	ИО 415-2 Астра-621		ЗАО "ТЕКО"	шт.	4		
3	Извещатель магнитоконтактный	ИО 102-26		ОАО "РЭМКП"	шт.	1		
4	Тревожная кнопка стационарная	ИО 101-7		ЗАО "ТЕКО"	шт.	1		
5	Тревожная кнопка радиоканальная	Астра-Р		ЗАО "ТЕКО"	шт.	1		
6	АКБ 12А*4	GP 12120		CSB Battery Co., Ltd	шт.	1		для ИП-02
	<u>2. Материалы</u>							
1	Кабель	КСПВГ 6x0,5		ООО "ТПД Паритет"	м.	15		
2	Кабель	КСПВГ 4 x0,5		ООО "ТПД Паритет"	м.	3		
3	Кабель	ШВВП 2 x0,75		ООО "ТПД Паритет"	м.	1,5		
4	Кабель	UTP 4x2x0,52cat5e		Rexant	м.	1,5		
5	Кабель	ВВГнгз - LS3x1,5		ООО "ТПД Паритет"	м.	1,5		

						<b>ЛИПГ.ХХХХХХ.ХХХХХ</b>				
						Квартира Иванова Е.Б. ул. Байкальская ...				
Изм.	Кол.уч	Лист	И док.	Подпись	Дата	Спецификация ОС		Стадия	Лист	Листов
Разработал									1	1
Проверил										
Утвердил										
						Спецификация оборудования		